

ТЕХНИЧЕСКИЙ ПАСПОРТ ИЗДЕЛИЯ

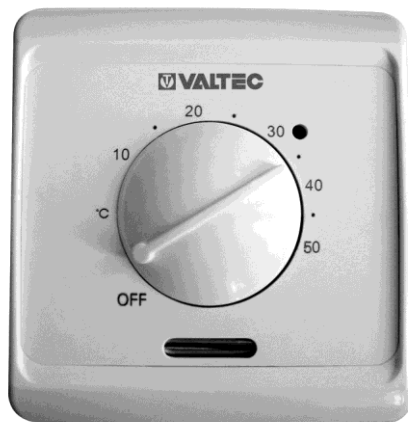

Производитель: VALTEC s.r.l., Via Pietro Cossa, 2, 25135-Brescia, ITALY



ТЕРМОСТАТ КОМНАТНЫЙ ЭЛЕКТРОННЫЙ

Модель: **VT.AC 601**



ПС - 46125

Паспорт разработан в соответствии с требованиями ГОСТ 2.601

ТЕХНИЧЕСКИЙ ПАСПОРТ ИЗДЕЛИЯ

1. Назначение и область применения

1.1. Комнатный термостат **VT.AC601** предназначен для автоматического регулирования температуры в помещениях, оборудованных водяными или электрическими системами отопления, посредством подачи напряжения на отопительный прибор или сервопривод запорного органа при снижении температуры воздуха в помещении ниже значения, установленного пользователем. Температура окружающего воздуха оценивается по встроенному датчику температуры.

1.2. Термостат может использоваться также для управления прочими климатическими системами и оборудованием в диапазоне паспортных пределов настройки (котлы, сервоприводы, насосы, вентиляторы и пр.).

1.3. Монтаж термостата предусмотрен в стандартную монтажную коробку для скрытой проводки.

2. Технические характеристики

№	Наименование	Ед. изм.	Значение
1	Напряжение сети питания	В	230 АС
2	Частота сети питания	Гц	50
3	Максимальный ток коммутации	А	16
4	Максимальная мощность нагрузки при токе 16А	Вт	3520
5	Потребляемая мощность	Вт	5
6	Диапазон регулирования температуры	°С	+5...+50
7	Погрешность регулирования	°С	±0,5
8	Степень защиты корпуса	-	IP20
9	Тип переключателя реле	SPST (Single-Pole Single -Throw)	
10	Гистерезис (разница между температурами замыкания и размыкания контактов)	°С	1
11	Диапазон допустимых температур окружающей среды	°С	-5...+50
12	Материал корпуса	Самозатухающий поликарбонат (РС)	
13	Рекомендуемый тип монтажных коробок	К201 УХЛ4; D68	
14	Тип датчика температуры	NTC(с отрицательным температурным коэффициентом)-10Ком/25°С	
15	Средний полный срок службы	лет	30

Паспорт разработан в соответствии с требованиями ГОСТ 2.601

ТЕХНИЧЕСКИЙ ПАСПОРТ ИЗДЕЛИЯ

3. Габаритные и установочные размеры

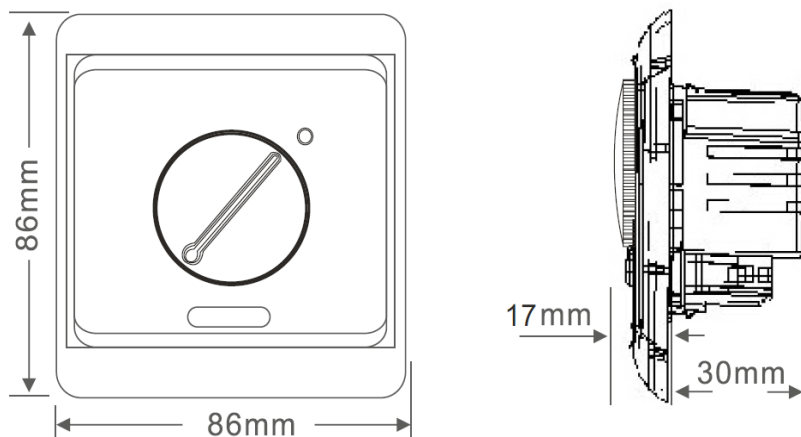

4. Органы управления и индикации

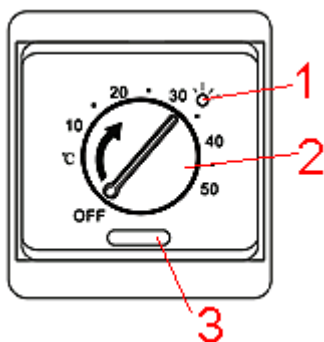

поз.1 – светодиодный индикатор.
Зеленый цвет индикатора – питание термостата включено, но отопление выключено (реле разомкнуто);
Красный цвет индикатора – включено отопление (реле замкнуто).
Индикатор не светится – питание термостата выключено.

поз.2 – ручка управления с функцией включения/выключения. Для выключения прибора ручка вращается против часовой стрелки до щелчка. При этом индикатор

должен погаснуть. Настройка прибора на требуемую комфортную температуру осуществляется поворотом ручки в такое положение, когда утолщение на выступающей линии ручки совпадает с цифрой требуемой температуры.

поз.3 – встроенный датчик температуры воздуха.

5. Указания по монтажу и подключению прибора

5.1. Общие требования

Термостат должен быть установлен на стене со свободным воздушным обращением вокруг него. Не рекомендуется установка прибора на наружную стену.

ТЕХНИЧЕСКИЙ ПАСПОРТ ИЗДЕЛИЯ

Рекомендуемая высота установки 0,3...1,2 м от пола.

Термостат следует устанавливать в местах, не подверженных воздействию сквозняков, тепловых излучений и прямых солнечных лучей.

5.2. Установка прибора

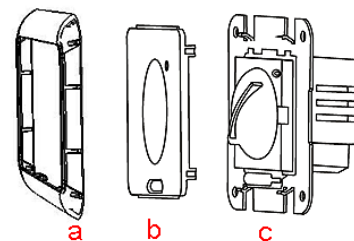

5.2.1. Отсоедините от термостата (с) наружную декоративную рамку (а) и лицевую панель (b).

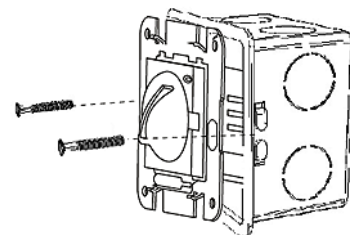

5.2.2. С помощью двух винтов присоедините термостат через декоративную тыльную рамку к монтажной коробке.

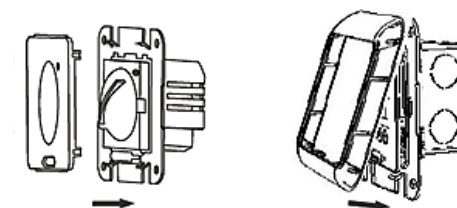

5.2.3. Наденьте лицевую панель и защелкните наружную декоративную рамку.

5.3. Установка ручки управления в правильное положение

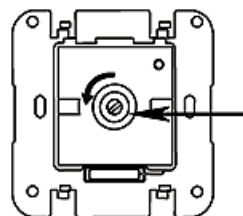

5.3.1. Если при установке термостата пришлось снять ручку управления, то для того, чтобы установить ее в правильное положение, шлицевой отверткой поверните ось реостата против часовой стрелки до щелчка.

ТЕХНИЧЕСКИЙ ПАСПОРТ ИЗДЕЛИЯ

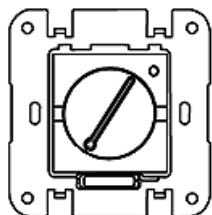

5.3.2. Ручку управления установите так, чтобы стрелка на ней была направлена на левый конец колбы встроенного датчика температуры (см.рисунок).

5.4. Схема электроподключений

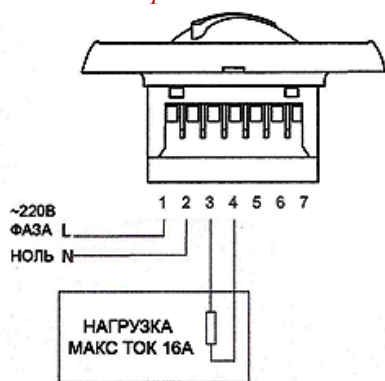

5.4.1. Провода подключаются к клеммной колодке термостата в соответствии с представленной схемой.

5.4.2. Неправильное подключение может привести к выходу из строя термостата, нагревательного прибора или привода.

5.4.3. В качестве «нагрузки» может выступать любое оборудование с потребляемым током до 16А и мощностью до

3,4 кВт (греющий кабель, котел, сервопривод, насос, вентилятор и т.п.).

5.4.4. Если в качестве нагрузки используется электротермический сервопривод терморегулятора, то для систем отопления должен применяться «нормально закрытый» привод, а для систем охлаждения и кондиционирования – «нормально открытый».

6. Возможные неполадки и способы их устранения

Неисправность	Возможная причина	Действия
Индикатор не светится	Термостат выключен (в состоянии «OFF»)	Включить термостат
	Нет напряжения на термостате	Проверить подачу электропитания к термостату
Температура воздуха в помещении не увеличивается.	Задана низкая температура	Повернуть регулятор по часовой стрелке на несколько делений.

ТЕХНИЧЕСКИЙ ПАСПОРТ ИЗДЕЛИЯ

7. Указания по эксплуатации и техническому обслуживанию

7.1. Термостат должен эксплуатироваться при параметрах, изложенных в технических характеристиках.

7.2. Через 30 дней после пуска прибора в эксплуатацию подтяните винты клемм во избежание подгорания клеммной колодки.

7.3. Не допускайте грубого механического воздействия на поверхность изделия, а также контакта с кислотами, щелочами, растворителями.

7.4. Содержите прибор в чистоте, не допускайте попадания загрязнений, жидкостей, насекомых внутрь изделия.

7.5. Дополнительного обслуживания термостат не требует.

8. Условия хранения и транспортировки

8.1. Изделия должны храниться в упаковке предприятия –изготовителя по условиям хранения 3 по ГОСТ 15150.

8.2. Транспортировка изделий должна осуществляться в соответствии с условиями 5 по ГОСТ 15150.

9. Консервация

9.1. Консервация изделия производится в закрытом вентилируемом помещении при температуре окружающего воздуха от 15 до 40°C и относительной влажности до 80% при отсутствии в окружающей среде агрессивных примесей.

9.2. Консервация изделия производится в соответствии с требованиями ГОСТ 9.014

9.3. Срок защиты без переконсервации – 10 лет .

9.4. По конструктивному признаку изделие относится к группе исполнения В4 по ГОСТ 12997.

10. Утилизация

10.1. Утилизация изделия (переплавка, захоронение, перепродажа) производится в порядке, установленном Законами РФ от 04 мая 1999 г. № 96-ФЗ "Об охране атмосферного воздуха" (в редакции от 01.01.2015), от 24 июня 1998 г. № 89-ФЗ (в редакции от 01.02.2015г) "Об отходах производства и потребления", от 10 января 2002 № 7-ФЗ « Об охране окружающей среды» (в редакции от 01.01.2015), а также другими российскими и региональными нормами, актами, правилами, распоряжениями и пр., принятыми во исполнение указанных законов.

10.2. Содержание благородных металлов: *нет*

11. Гарантийные обязательства

11.1. Изготовитель гарантирует соответствие изделия требованиям безопасности, при условии соблюдения потребителем правил использования, транспортировки, хранения, монтажа и эксплуатации.

11.2. Гарантия распространяется на все дефекты, возникшие по вине завода-изготовителя.

ТЕХНИЧЕСКИЙ ПАСПОРТ ИЗДЕЛИЯ

11.3. Гарантия не распространяется на дефекты, возникшие в случаях:

- нарушения паспортных режимов хранения, монтажа, испытания, эксплуатации и обслуживания изделия;
- ненадлежащей транспортировки и погрузо-разгрузочных работ;
- наличия следов воздействия веществ, агрессивных к материалам изделия;
- наличия повреждений, вызванных пожаром, стихией, форс - мажорными обстоятельствами;
- повреждений, вызванных неправильными действиями потребителя;
- наличия следов постороннего вмешательства в конструкцию изделия.

11.4. Производитель оставляет за собой право внесения изменений в конструкцию, улучшающие качество изделия при сохранении основных эксплуатационных характеристик.

12. Условия гарантийного обслуживания

12.1. Претензии к качеству товара могут быть предъявлены в течение гарантийного срока.

12.2. Неисправные изделия в течение гарантийного срока ремонтируются или обмениваются на новые бесплатно. Решение о замене или ремонте изделия принимает сервисный центр. Замененное изделие или его части, полученные в результате ремонта, переходят в собственность сервисного центра

12.3. Затраты, связанные с демонтажом, монтажом и транспортировкой неисправного изделия в период гарантийного срока Покупателю не возмещаются.

12.4. В случае необоснованности претензии, затраты на диагностику и экспертизу изделия оплачиваются Покупателем.

12.5. Изделия принимаются в гарантийный ремонт (а также при возврате) полностью укомплектованными

**Valtec s.r.l.
Amministratore
Delegato**

ТЕХНИЧЕСКИЙ ПАСПОРТ ИЗДЕЛИЯ

ГАРАНТИЙНЫЙ ТАЛОН № _____

Наименование товара

ТЕРМОСТАТ КОМНАТНЫЙ ЭЛЕКТРОННЫЙ

№	Модель	Количество
1	VT. AC 601	
2		

Название и адрес торговой организации _____

Дата продажи _____ Подпись продавца _____

Штамп или печать
торговой организации

Штамп о приемке

С условиями гарантии СОГЛАСЕН:

ПОКУПАТЕЛЬ _____ (подпись)

Гарантийный срок - Восемьдесят четыре месяца с даты продажи конечному потребителю

По вопросам гарантийного ремонта, рекламаций и претензий к качеству изделий обращаться в сервисный центр по адресу: : г. Санкт-Петербург, ул. Профессора Качалова, дом 11, корпус 3, литер «А», тел/факс (812)3247750

При предъявлении претензии к качеству товара, покупатель предоставляет следующие документы:

1. Заявление в произвольной форме, в котором указываются:
 - название организации или Ф.И.О. покупателя, фактический адрес и контактные телефоны;
 - название и адрес организации, производившей монтаж;
 - основные параметры системы, в которой использовалось изделие;
 - краткое описание дефекта.
2. Документ, подтверждающий покупку изделия (накладная, квитанция).
3. Акт гидравлического испытания системы, в которой монтировалось изделие.
4. Настоящий заполненный гарантийный талон.

Отметка о возврате или обмене товара: _____

Дата: «__» _____ 20__ г. Подпись _____